

# De beste oplossing voor...

**Maximale** ventilatiecapaciteit in Venlokassen

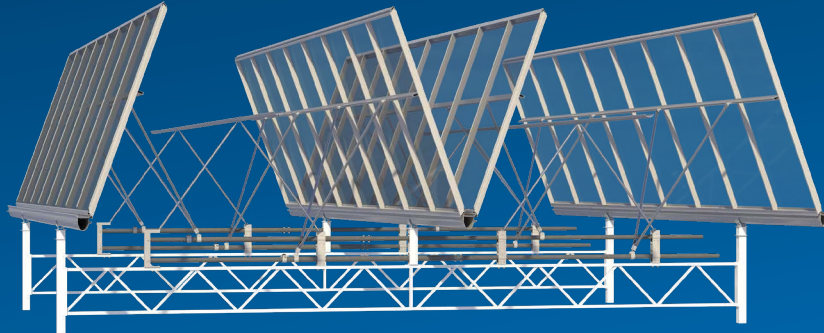

## ValkCabrioRail

Een cabriokas heeft de voordelen van telen in een kas met de voordelen van telen in de buitenlucht. Maar dan moet u het kasdek natuurlijk wel volledig en stabiel kunnen openen. Het ValkCabrioRail (VCR) luchtmechaniek van Van der Valk Horti Systems voorziet in deze behoefte.

### Unieke basiscomponenten ▼

#### ValkPushRod (alleen type 2)

De **ValkPushRod** fungeert als opdrucker van het luchtraam en werkt optimaal in combinatie met het **ValkStabiMax** scharnier.

- ✓ op maat berekend en geproduceerd
- ✓ sterk
- ✓ voorkomt vorstschade



 ValkPushRod

#### ValkStabiMax

Het **ValkStabiMax** scharnier zorgt bij Cabrio Type 2 voor een zeer sterke verbinding tussen de **ValkPushRods** en **ValkDriveTube**.

- ✓ perfecte afdichting
- ✓ garandeert gelijkmatige ventilatieopeningen

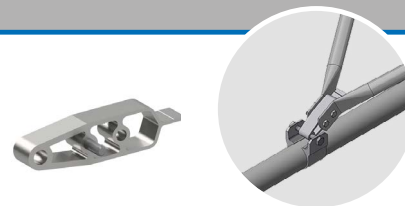

 ValkStabiMax

#### ValkRailBracket

De **ValkRailBracket** geleidt de **ValkDriveTube**.

- ✓ compact ontwerp
- ✓ voorkomt slijtage
- ✓ veelzijdig in gebruik

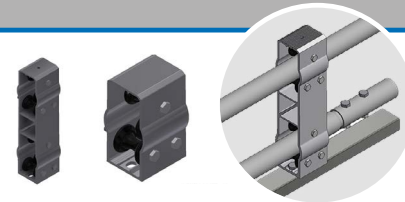

Type 2

Type 3 & 4

 ValkRailBracket

# ValkVentDrive | VCR

Zonder aandrijving geen werkende luchtramen. Met ValkVentDrive is er voor elke Cabriokas een geschikte aandrijving. U kunt kiezen uit drie verschillende type aandrijvingen. Hiermee heeft u altijd het meest geschikte systeem voor uw kas!

## Cabrio Type 2

Twee trek/duw-buizen boven elkaar

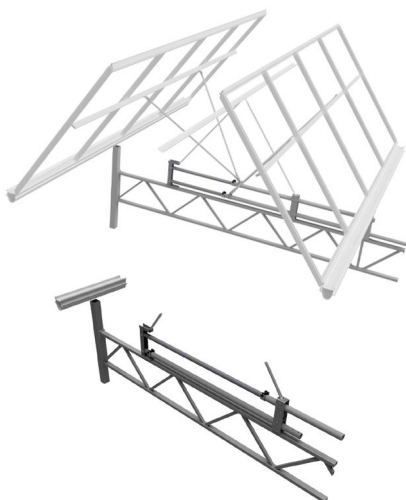

## Cabrio Type 3

Twee trek/duw-buizen naast elkaar



## Cabrio Type 4

Twee trek/duw-buizen naast elkaar en overlappend kasdek

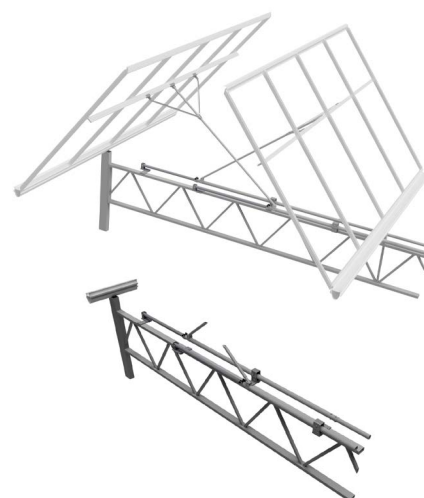

## Unieke aandrijvingscomponenten ▼

### ValkDriveTube

Betrouwbare verjongde ValkDriveTubes die een constante kwaliteit waarborgen.

- ✓ diverse standaard lengtes
- ✓ eenvoudige montage

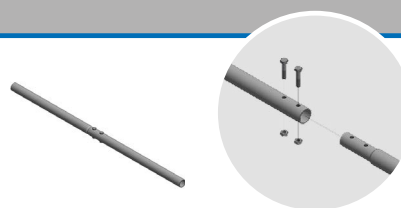

### ValkTelescope

De ValkTelescope is een slimme gepatenteerde telescoopconstructie voor de uiteinden van de ValkDriveTubes om de lange slag op te vangen.

- ✓ minimale krachten op constructie
- ✓ voorkomt kantelen ValkDriveTube
- ✓ volledig rollende constructie voor grote slaglengtes



### ValkDriveShaft

De ValkDriveShaft wordt geproduceerd met behulp van een lasrobot om een constante kwaliteit te garanderen.

- ✓ op maat geproduceerd
- ✓ hoogwaardig Europees staal
- ✓ recht aangelaste nokken en tandwielen voor een bewegingsloze aandrijving

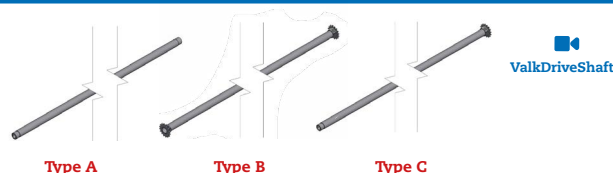

ValkDriveShaft